

Koppelrelais, 2 oder 4 Wechsler, 27 mm oder 31 mm breit mit integrierter EMV Spulenbeschaltung

- Spulen für AC und DC
- Blockierbare Prüftaste und Statusanzeige
- Anschlüsse mit Schraub- oder Zugfederklemmen
- Für Tragschiene DIN EN 60715 TH35

59.32 / 59.34
Schraubklemmen



59.54
Zugfederklemmen



- 2 Wechsler, 10 A
- Schraubklemmen



- 4 Wechsler, 7 A
- Schraubklemmen



- 4 Wechsler, 7 A
- Zugfederklemmen

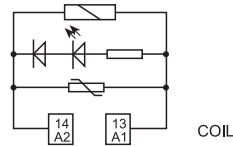
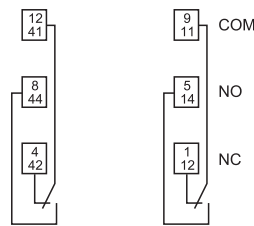

Beispiel: AC

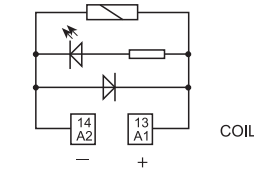
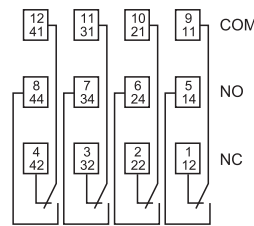

Beispiel: DC

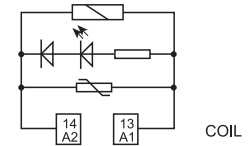
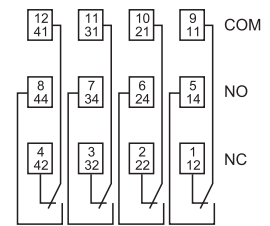

Beispiel: AC

Abmessungen siehe Seite 4

Kontakte				
Anzahl der Kontakte			2 Wechsler	4 Wechsler
Max. Dauerstrom/max. Einschaltstrom		A	10/20	7/10
Nennspannung/max. Schaltspannung		V AC	250/400	250/250
Max. Schaltleistung AC1		VA	2.500	1.750
Max. Schaltleistung AC15 (230 V AC)		VA	500	350
1-Phasenmotorlast, AC3 - Betrieb (230 V AC)		kW	0,37	0,125
Max. Schaltstrom DC1: 30/110/220V		A	10/0,25/0,12	7/0,25/0,12
Min. Schaltlast		mW (V/mA)	300 (5/5)	300 (5/5)
Kontaktmaterial Standard			AgNi	AgNi
Spule				
Lieferbare		V AC (50/60 Hz)	12 - 24 - 230	12 - 24 - 230
Nennspannungen (U _N)		V DC	12 - 24	12 - 24
Bemessungsleistung AC/DC		VA (50 Hz)/W	1,5/1	1,5/1
Arbeitsbereich		AC	(0,8...1,1)U _N	(0,8...1,1)U _N
		DC	(0,8...1,1)U _N	(0,8...1,1)U _N
Haltespannung		AC/DC	0,8 U _N /0,5 U _N	0,8 U _N /0,5 U _N
Rückfallspannung		AC/DC	0,2 U _N /0,1 U _N	0,2 U _N /0,1 U _N
Allgemeine Daten				
Mech. Lebensdauer AC/DC		Schaltspiele	20 · 10 ⁶ /50 · 10 ⁶	20 · 10 ⁶ /50 · 10 ⁶
Elektrische Lebensdauer AC1		Schaltspiele	200 · 10 ³	150 · 10 ³
Ansprech-/Rückfallzeit		ms	9/3 (AC) - 9/15 (DC)	9/3 (AC) - 9/15 (DC)
Spannungsfestigkeit Spule/Kontakte (1,2/50 μs)		kV	3,6	3,6
Spannungsfestigkeit offene Kontakte		V AC	1.000	1.000
Umgebungstemperatur		°C	-40...+70	-40...+70
Schutzart			IP 20	IP 20
Zulassungen (Details auf Anfrage)			CE ABS S D FI PG M	LEADS REGISTERED N RINA S cUL US NF VDE

Bestellbezeichnung

Beispiel: Serie 59, Koppel-Relais für Tragschiene DIN EN 60715 TH35 mit Schraubklemmen, 4 Wechsler, Spulenspannung 24 V DC, mit blockierbarer Prüftaste, LED, Freilaufdiode und mechanischer Anzeige, Modulserie 99.80.

	5	9	.	3	4	.	9	.	0	2	4	.	0	0	5	0
<p>Serie _____</p> <p>Typ _____</p> <p>3 = für Tragschiene DIN EN 60715 TH35, Schraubklemmen</p> <p>5 = für Tragschiene DIN EN 60715 TH35, Federzugklemmen</p> <p>Anzahl der Kontakte _____</p> <p>2 = 2 Wechsler, 10 A, nur mit Schraubklemmen</p> <p>4 = 4 Wechsler, 7 A</p> <p>Spulenerregung _____</p> <p>8 = AC (50/60 Hz)</p> <p>9 = DC</p> <p>Spulennennspannungen _____</p> <p>Siehe Spulentabelle</p>	<p>A: Kontaktmaterial</p> <p>0 = AgNi, Standard</p> <p>2 = AgCdO</p> <p>5 = AgNi + Au (5 µm)</p> <p>B: Kontaktart</p> <p>0 = Wechsler</p>	<p>D: Ausführung</p> <p>0 = Standard</p> <p>C: Option</p> <p>5 = Standard bei DC: Grüne LED, Freilaufdiode (+ an A1), blockierbare Prüftaste</p> <p>6 = Standard bei AC: Grüne LED, Varistor, blockierbare Prüftaste</p>														

Die Ausführung kann nur innerhalb einer Zeile gewählt werden.
Bevorzugte Ausführungen sind "fett" gedruckt.

Typ	Spule	A	B	C	D
59.32/33/34/54	AC	0 - 2 - 5	0	6	0
59.32/33/34/54	DC	0 - 2 - 5	0	5	0

Allgemeine Angaben

Isolationseigenschaften nach EN 61810-1, VDE 0435 T 210					
Bemessungsisolationsspannung	V	400 (2 Wechsler)	250 (4 Wechsler)		
Bemessungs - Stossspannung	kV	3,6 (2 Wechsler)	2,5 (4 Wechsler)		
Verschmutzungsgrad		2	2		
Überspannungskategorie		III	II		
Spannungsfestigkeit Spule/Kontakte (1,2/50 µs)	kV	3,6			
Spannungsfestigkeit offene Kontakte	V AC	1.000			
Spannungsfestigkeit zwischen benachbarten Kontakten	V AC	2.000 (59.32)	1.550 (59.34/54)		
EMV - Störfestigkeit des Ansteuerungskreises (Spule)					
Burst (5...50)ns, 5 kHz, an A1 - A2		EN 61000-4-4	Klasse 4 (4 kV)		
Surge (1,2/50 µs) an A1 - A2 (differential mode)		EN 61000-4-5	Klasse 4 (4 kV)		
Weitere Daten					
Prellzeit beim Schliessen des Schliessers/Öffners	ms	1/4			
Vibrationsfestigkeit (5...55)Hz: Schliesser/Öffner	g	6/6			
Wärmeabgabe an die Umgebung	ohne Kontaktstrom	W	1		
	bei Dauerstrom	W	3		
		59.32/34 (Schraubklemmen)	59.54 (Zugfederklemmen)		
Abisolierungslänge	mm	8	8		
Drehmoment	Nm	0,5	—		
Max. Anschlussquerschnitt		eindrätig	mehrdrätig	eindrätig	mehrdrätig
	mm ²	1x6 / 2x2,5	1x4 / 2x2,5	1x2,5	1x1,5
	AWG	1x10 / 2x14	1x12 / 2x14	1x14	1x16

Kontaktdaten

F 59 - Elektrische Lebensdauer bei AC
2 Wechsler

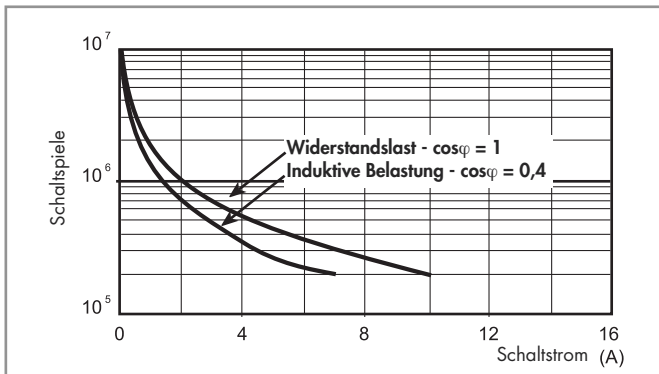

F 59 - Elektrische Lebensdauer bei AC
4 Wechsler

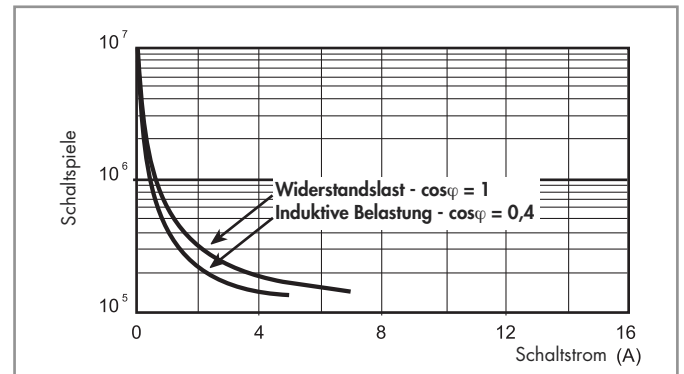

H 59 - Gleichstromschaltvermögen bei DC1 - Belastung

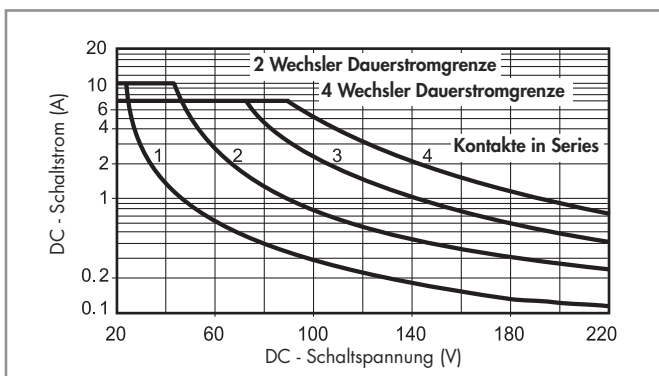

- Bei ohmscher Last (DC1) und einem Schnittpunkt von Strom und Spannung unterhalb der Kurve kann von einer elektrischen Lebensdauer von ≥ 100.000 Schaltspielen ausgegangen werden.
- Bei einer induktiven Last (DC13) ist eine Freilaufdiode parallel zur Last zu schalten. Anmerkung: Die Rückfallzeit der Last verlängert sich.

Spulendaten

DC Ausführung

Nennspannung	Spulencode	Arbeitsbereich		Widerstand	Bemessungsstrom
		U_{min}	U_{max}		
U_N		V	V	R	I
V		V	V	Ω	mA
12	9.012	9,6	13,2	140	86
24	9.024	19,2	26,4	600	40

AC Ausführung

Nennspannung	Spulencode	Arbeitsbereich		Widerstand	Bemessungsstrom
		U_{min}	U_{max}		
U_N		V	V	R	I
V		V	V	Ω	mA
12	8.012	9,6	13,2	50	97
24	8.024	19,2	26,4	190	53
230	8.230	184	253	17.000	6

R 59 - DC-Spulen-Betriebsspannungsbereich

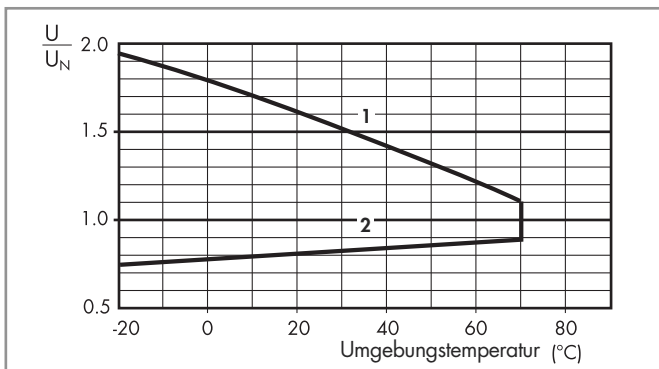

- 1 - Max. zulässige Spulenspannung
- 2 - Ansprechspannung bei Spulentemperatur gleich Umgebungstemperatur

R 59 - AC-Spulen-Betriebsspannungsbereich

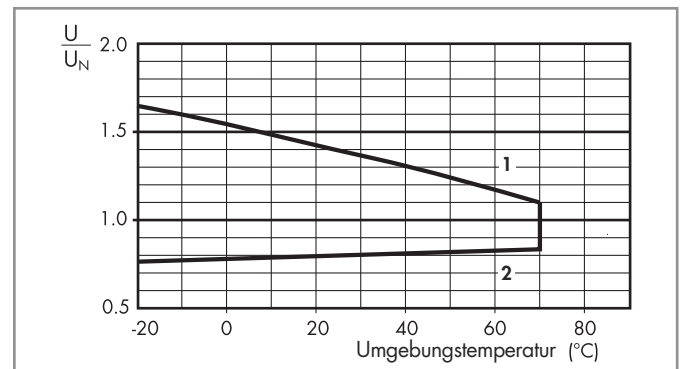

- 1 - Max. zulässige Spulenspannung
- 2 - Ansprechspannung bei Spulentemperatur gleich Umgebungstemperatur

Komponenten

Koppel-Relais	Fassung	Relais-Typ	Modul	Variclip
59.32	94.94.3	55.32	99.80	094.91.3
59.34	94.94.3	55.34	99.80	094.91.3
59.54	94.54.1	55.34	99.80	094.92

Abmessungen

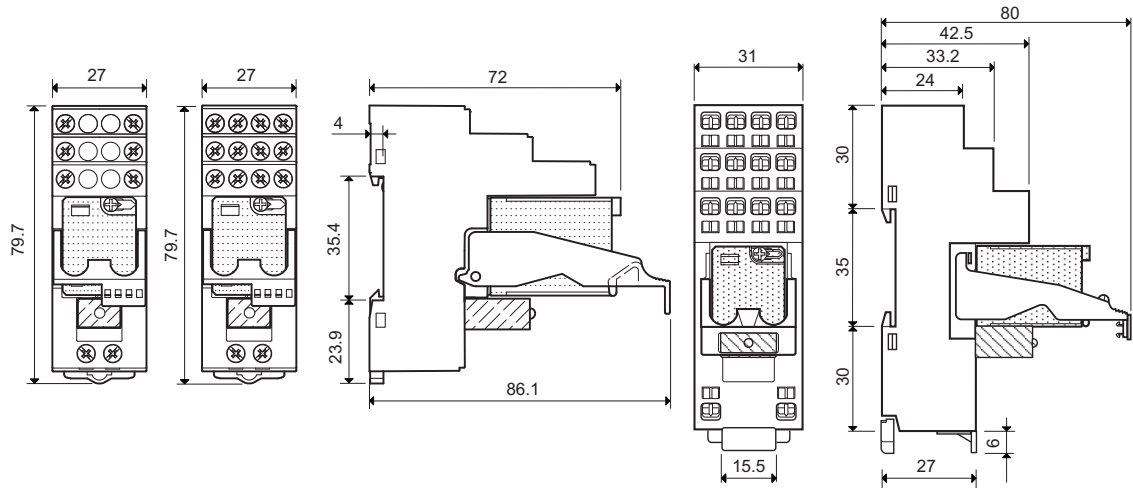

59.32
Schraubklemmen



59.34
Schraubklemmen



59.54
Zugfederklemmen



Zubehör

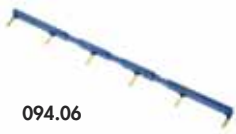

094.06

Kammbücke zum Verbinden der Klemmen A1 oder A2 von bis zu 6 Koppelrelais 59.32 oder 59.34, nicht für Koppel-Relais mit Zugfederklemmen	094.06 (Blau)	094.06.0 (Schwarz)
Bemessungswerte	10 A - 250 V	

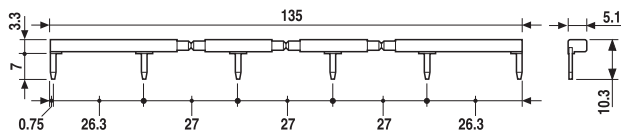

060.72

Bezeichnungsschild-Matte , für den Variclip 094.91.3, 72 Schildern, (6x12) mm, zum Bedrucken mit Plotter	060.72
---	--------



020.24

Bezeichnungsschild-Matte , für den Variclip 094.91, 24 Schildern, (9x17) mm, zum Bedrucken mit Plotter	020.24
---	--------